



راهنمای نصب و راه اندازی دوربین مداربسته تحت شبکه



Simaran

با تشکر از حسن انتخاب شما

لطفاً قبل از استفاده از این محصول، دفترچه راهنما را با دقت مطالعه کنید. این دفترچه راهنما به شما دستورالعمل‌های نصب و راه اندازی صحیح را ارائه می‌دهد.

دستورالعمل‌های ایمنی

این دستورالعمل‌ها به منظور استفاده صحیح از محصول و همچنین جلوگیری از خطرات و خسارات احتمالی طراحی شده است. لطفاً قبل از استفاده از دستگاه، دفترچه راهنما را با دقت مطالعه کرده و آن را برای مطالعات بعدی نگاه دارید.

این دفترچه به منظور راهنمایی کاربران برای نصب دستگاه طراحی شده است. جزئیات آن بستگی به نوع محصول دارد. نسخه جدیدتر این راهنما به طور منظم به روزرسانی می‌شود. اقدامات احتیاطی به دو دسته "هشدارها" و "احتیاط‌ها" تقسیم می‌شوند:

هشدارها

این موارد را جهت پیش‌گیری از صدمات جدی یا مرگ، رعایت نمایید:

۱. ولتاژ ورودی باید با استاندارد SELV (ولتاژ ایمنی کم) مطابقت داشته باشد.
۲. در صورت عملکرد غیرعادی، با شرکت تماس بگیرید. دستگاه را به هیچ وجه باز نکرده یا تغییر ندهید.
۳. از تماس رطوبت با قطعات داخلی دستگاه جلوگیری کنید تا خطر آتش‌سوزی و برق‌گرفتگی رخ ندهد.
۴. دستگاه را روی سقفی نصب کنید که مطمئن هستید می‌تواند حداقل چهار برابر وزن دستگاه را تحمل کند.

احتیاط ها

این موارد را جهت پیش گیری از آسیب ها یا خسارات احتمالی رعایت نمایید:

- ۱- از بسته بندی اصلی برای جابجایی و مدیریت استفاده کنید تا از فشار بالا، لرزش شدید و آسیب جلوگیری شود.
- ۲- از تماس مستقیم با سنسور تصویر جلوگیری کنید. در صورت عدم استفاده، درپوش گرد و غبار را قرار دهید.
- ۳- دوربین را به سمت مکان های بسیار روشن (نور، آفتاب، لیزر) قرار ندهید تا از تأثیر بر سنسور دوربین جلوگیری شود.
- ۴- دوربین را در مکان های بسیار گرم، سرد، غبار آلود یا مرطوب و همچنین در معرض تشعشع الکترومغناطیسی شدید قرار ندهید.
- ۵- برای جلوگیری از گرمای زیاد، تهویه مناسب برای محیط کار دستگاه ضروری است.
- ۶- اطمینان حاصل کنید که محل نصب دور از تجهیزات حساس به تشعشع الکترومغناطیسی قرار دارد تا از تداخل الکترومغناطیسی جلوگیری شود.
- ۷- دوربین را در حین استفاده از مایعات دور نگه دارید. توصیه می شود جهت حمل و نقل از بسته بندی اصلی استفاده نمایید.
- ۸- هرگونه تعویض باتری دستگاه یا استفاده از نوع نامناسب باتری ممکن است به دستگاه آسیب جدی وارد کند.
- ۹- هنگامی که اولین بار وارد پتل کاربری خود می شوید، توصیه می شود رمز عبور پیش فرض دستگاه را تغییر دهید تا مورد سو استفاده افراد سودجو قرار نگیرد.
- ۱۰- هنگام استفاده از Micro SD توصیه می شود از یک نظارت تصویری ویژه استفاده کنید.
- ۱۱- از تعمیر و نگهداری پس از فروش کارت Micro SD ناشی از آسیب سریع به کارت های Micro SD معمولی اجتناب کنید.

راه اندازی سریع

فعال سازی سریع دستگاه

ورود IP آدرس پیش فرض : آدرس IP پیش فرض "192.168.1.2" را در نوار آدرس مرورگر وارد کنید. سپس رابط کاربری ورود همانطور که در شکل ۱ نشان داده شده ظاهر خواهد شد.



شکل ورود به پنل کاربری

وارد کردن نام کاربری و رمز عبور پیش فرض:

نام کاربری و رمز عبور پیش فرض "admin/admin" را وارد کنید.
(نام کاربری حساس به حروف بزرگ و کوچک است) یک پیغام تغییر رمز عبور همانند شکل ۲ ظاهر خواهد شد.

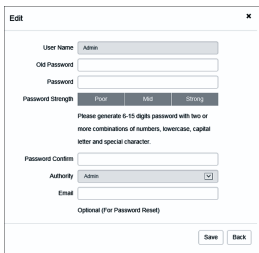

The screenshot shows a web form titled "Edit" with a close button (X). The form contains the following fields and elements:

- User Name: Admin
- Old Password: (empty text input)
- Password: (empty text input)
- Password Strength: A progress bar with three segments labeled "Poor", "Mid", and "Strong".
- Instructions: "Please generate 6-15 digits password with two or more combinations of numbers, lowercase, capital letter and special character."
- Password Confirm: (empty text input)
- Authority: Admin (dropdown menu)
- Email: (empty text input)
- Optional (For Password Reset): (empty text input)
- Buttons: Save and Back

شکل ۲: فعالسازی پنل کاربری دستگاه

رمز عبور جدید را وارد کنید، سپس روی دکمه "Save" کلیک کنید، و یک پیام همانند شکل ۳ ظاهر خواهد شد.

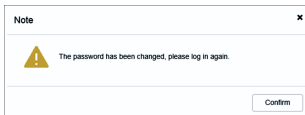

The screenshot shows a "Note" message box with a close button (X). It contains a yellow warning triangle icon and the text: "The password has been changed, please log in again." At the bottom right, there is a "Confirm" button.

شکل ۳: پیام هشدار

- بر روی دکمه "OK" کلیک کنید، سپس صفحه ورود، دوباره بارگذاری خواهد شد. پس از وارد کردن نام کاربری و رمز عبور جدید، به پنل پیش نمایش وارد خواهید شد.
- اگر برای اولین بار از این محصول استفاده می کنید، باید مطابق پیام راهنما، پلاگین را دانلود و نصب کنید، همانطور که در شکل ۴ نشان داده شده است.

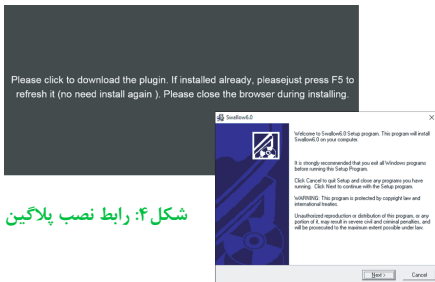

شکل ۴: رابط نصب پلاگین

- پس از نصب موفقیت آمیز، مرورگر IE را دوباره باز کنید و نام کاربری و رمز عبور صحیح را وارد کنید تا به رابط پیش نمایش وارد شوید.
- **توجه:** وقتی برای اولین بار شروع به استفاده می کنید رمز عبور پیش فرض "admin" است. تنها پس از وارد کردن رمز عبور صحیح می توانید وارد رابط فعال سازی دستگاه شوید. اگر ۵ بار متوالی رمز عبور را اشتباه وارد کنید، دستگاه به مدت ۵ دقیقه قفل خواهد شد.

ابعاد (مليمتر)

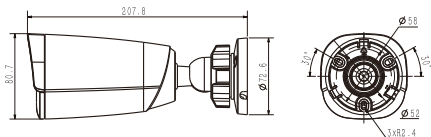

دستور العمل نصب

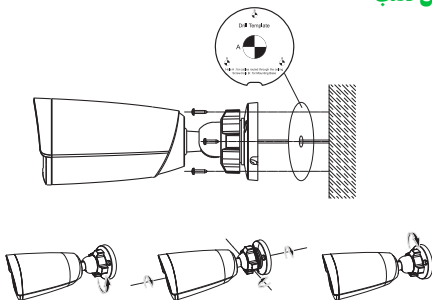

ابعاد (مليمتر)

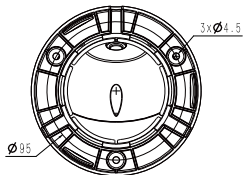
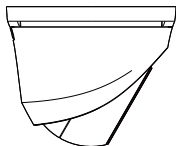
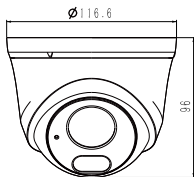

دستور العمل نصب

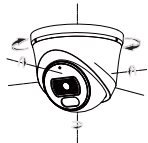
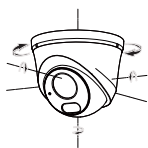
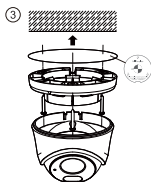
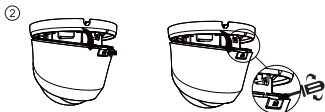
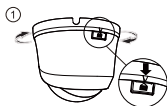

ابعاد (مليمتر)

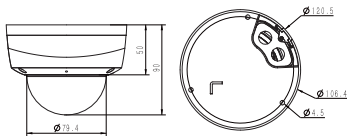

دستور العمل نصب

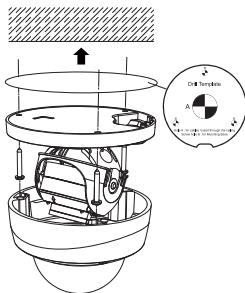

ابعاد (مليمتر)

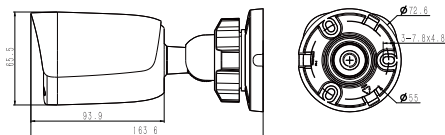

دستور العمل نصب

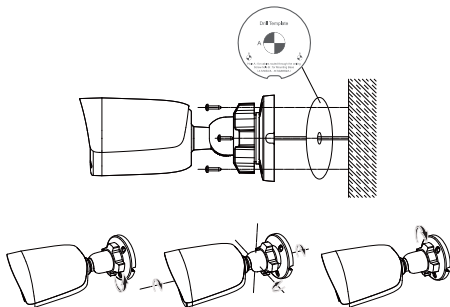

ابعاد (مليمتر)

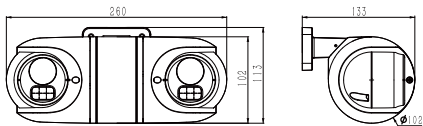

دستور العمل نصب

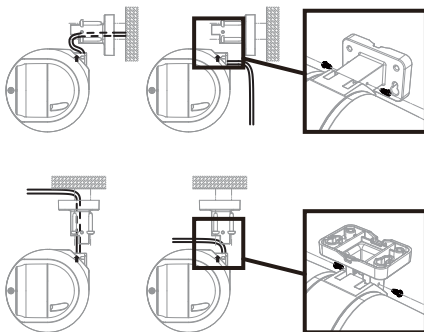

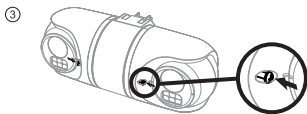
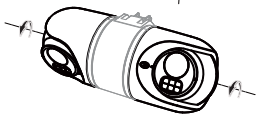
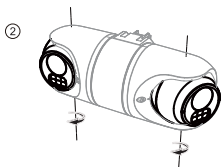
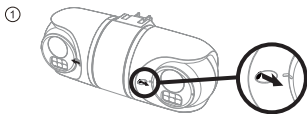

تجهيزات ضد آب

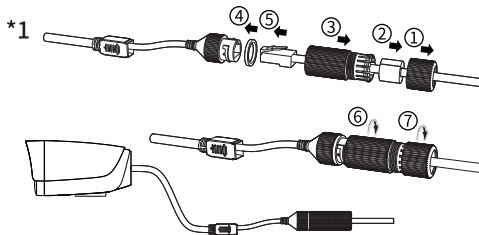

*2

