

راهنمای مانیتور در باز کن تصویری سیستم IP سری 100

HS - 73 / IP 100



دفترچه راهنمای محصول

- ۱ لیست محتویات / بسته متعلقات / مشخصات ظاهری و توضیحات کانکتورها
- ۲ شماتیک سیم کشی سیستم امنیتی
- ۲ راهنمای نصب مانیتور
- ۳ پیکربندی سیستم
- ۴ ویژگی های سیستم / ویژگی های مانیتور
- ۵ زمان های سیستم / رمزهای سیستم
- ۶ توضیحات صفحه اصلی
- ۷ شرح عملکرد دستگاه
- ۷ پاسخ به تماس پنل
- ۸ ارتباط داخلی (تماس با مانیتور / تماس با نگهبان)
- ۹ لیست تماس / لیست آلازم
- ۱۰ مانیتورینگ (نظارت تصویری پنل ها و دوربین ها)
- ۱۱ مسلح و غیرمسلح کردن زون های حفاظتی
- ۱۲ تنظیمات سیستم
- ۱۲ تنظیمات سیستم امنیتی
- ۱۵ تنظیمات زمان و تاریخ
- ۱۵ تنظیمات زنگ
- ۱۶ تنظیمات رمز
- ۱۷ تنظیمات صفحه نمایش
- ۱۷ تنظیمات زبان
- ۱۸ اطلاعات کلی سیستم
- ۱۸ تنظیمات پروژه (تنظیمات شماره واحد)
- ۱۹ مشخصات فنی



لیست محتویات :

- مانیطور
- گوشی
- دفترچه راهنما
- براکت

بسته متعلقات :

- ترمینال ۴ تایی ۱ عدد
- پیچ دیواری M۴ ۲ عدد
- رول پلاک ۲ عدد
- پیچ استوانه ای ۳ × ۷ ۱ عدد
- کانکتور ۷ تایی ۱ عدد
- کانکتور ۳ تایی ۱ عدد

مشخصات ظاهری :

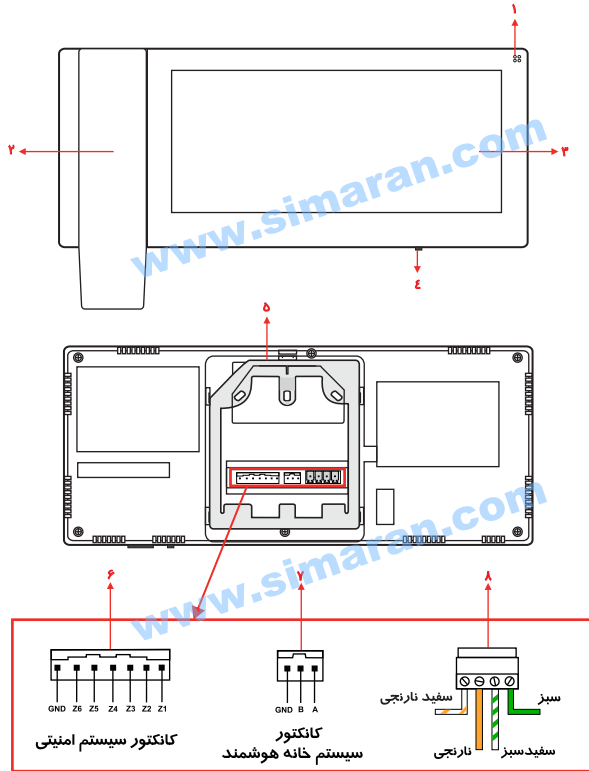

۵ - براکت نصب مانیطور بر روی دیوار

۶ - کانکتور زون حفاظتی

۷ - کانکتور سیستم خانه هوشمند : برای اتصال به سیستم خانه هوشمند باید این کانکتور را با رعایت سیم بندی هیچ به ماژول مبدل RJ485 / KNX متصل کرد.

۸ - ترمینال اتصال به سوئیچ

۱- چراغ آبی نمایشگر

نمایش روشن بودن دستگاه ، زمانی که کلید OFF / ON در وضعیت ON است. و همینطور نمایش تماس و یا آلام از دست رفته (بصورت چشمک زن)

۲ - گوشی

۳ - صفحه نمایش LCD 7 اینچ لمسی

۴ - کلید OFF / ON

برای روشن و یا خاموش کردن سیستم

شماتیک سیم کشی زون های حفاظتی از طریق کانکتور سیستم امنیتی :

نحوه سیم کشی برای دیتکتور مجزا :

(N.C) Normally Close

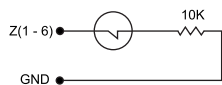

(N.O) Normally Open



نحوه سیم کشی برای دیتکتورهای متعدد :

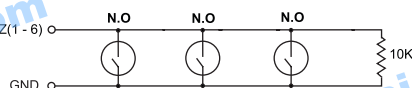
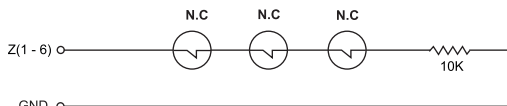

نکته : زون های حفاظتی که مورد استفاده واقع نشده اند می توانند در قسمت تنظیمات آلارم غیر فعال شوند. یا با مقاومت ۱۰ کیلو اهم به GND متصل شوند.

نکته : می توان با اتصال یکی از زون ها به کلید زنگ درب، از مانیتور به عنوان زنگ واحد نیز استفاده کرد .

راهنمای نصب مانیتور :

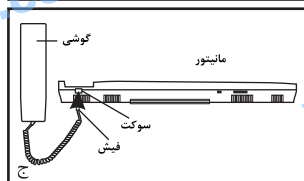
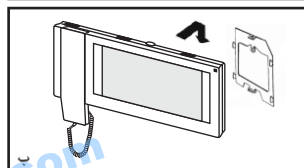
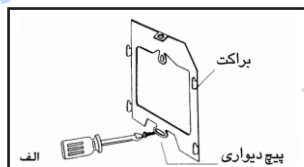

۱- پس از تعیین محل نصب مانیتور، براکت را در حالتی که سر قلاب ها به سمت بالا قرار گرفته ، بطوریکه سیم ها در مرکز آن قرار گیرد ، با دو پیچ دیواری ، به صورتی مطمئن به دیوار پیچ کنید. سپس سیم ها را بیرون کشیده و آن ها را به کانکتور پشت مانیتور متصل کنید. (شکل الف)

با قراردادن مانیتور روی دو قلاب بالای براکت و پایین کشیدن آن، مانیتور را روی براکت سوار کنید. سپس برای ثابت کردن آن، دو پیچ استوانه را در جای پیچ های پایین براکت پیچ کنید. (شکل ب)

۲- سیم گوشی را متصل کنید. (شکل ج)

۳- برق را متصل کنید.

۴- دکمه OFF/ON را در حالت ON قرار دهید.

بررسی اجمالی محصول :

عملکرد این محصول بر مبنای پروتکل TCP / IP می باشد و ارتباطات بین تمامی اجزا می بایست از طریق کابل شبکه برقرار شود.

ویژگی های سیستم :

- طراحی براساس تکنولوژی TCP - IP
- اینترکام نامحدود (تماس همزمان و نامحدود بین واحدها بدون اشغالی خط)
- عدم محدودیت تعداد دستگاه در پروژه های بزرگ
- امکان اتصال به سیستم خانه هوشمند
- دارای سیستم امنیتی با ششش زون
- امکان نظارت دوربین های امنیتی (IP - CCTV) تا ۳۲ عدد
- امکان اتصال همزمان سیستم به NVR به منظور ضبط تصاویر امنیتی
- امکان نمایش تماس پشت خطی و مدیریت تماس جاری
- (امکان اختیار ادامه تماس جاری و یا قطع تماس جاری و اتصال به تماس پشت خط)

ویژگی های مانیتور :

- دارا بودن چندین ملودی زنگ
- نمایشگر ۷ اینچ ، صفحه لمسی خازنی
- پشتیبانی از دو زبان فارسی و انگلیسی
- قابلیت ایجاد تماس اضطراری با مرکز نگهبانی (SOS)
- امکان نمایش لیست تماس ها و تماسهای از دست رفته
- امکان عکسبرداری از تصویر پنل و دوربین های امنیتی
- توانایی ارسال سیگنال تحریک سیستم امنیتی به نگهبانی
- پشتیبانی از چهار مانیتور داخلی (قابلیت تماس و پیچ)
- امکان استفاده از رمز ضد سرقت (Hijack) در موارد امنیتی
- امکان اتصال کلید زنگ واحد به مانیتور (با فشردن کلید زنگ ، مانیتور زنگ بخورد)
- امکان ارتباط هر مانیتور با چندین پنل (درب شهرک ، درب مجتمع ، درب واحد و ...)
- امکان استفاده از قابلیت POE برای راه اندازی مانیتورها (استفاده از پاور خط LAN)
- دارای شش زون امنیتی و امکان برنامه ریزی زون ها در مدهای مختلف و پشتیبانی از انواع سنسورها (NO یا NC)

زمان های سیستم :

زمان برای زنگ زدن : ۳۰ ثانیه

زمان برای صحبت کردن : ۱۲۰ ثانیه

زمان مایناتور کردن پنل بیرونی : ۳۰ ثانیه

زمان مایناتور کردن دوربین IP : ۱۲۰ ثانیه

رمز های سیستم :

رمز واحد / User Pass :

این رمز هنگام وارد شدن به تنظیمات بخش آلارم ، تنظیمات زون های حفاظتی و همینطور باز کردن درب از طریق پنل استفاده می شود رمز اولیه دستگاه ۶۶۶۶۶۶ می باشد.

رمز تنظیمات / Config Pass :

این رمز هنگام وارد شدن به تنظیمات شماره اتاق و یا بازگشت به تنظیمات کارخانه استفاده می شود . رمز اولیه دستگاه ۸۰۱۸۰۱ می باشد.

رمز ضد سرقت / Hijack Pass :

در موارد امنیتی با وارد کردن این رمز به جای رمز واحد، سیستم امنیتی غیرفعال می شود اما به نگرهبانی آلارم سرقت ارسال می شود.

توجه :

۱- از قرار دادن دستگاه در محیط هایی با خاصیت میدان مغناطیسی قوی ، درجه حرارت بالا و محیط های مرطوب خودداری کنید.

۲- در هنگام حمل کردن دستگاه مراقب باشید دستگاه بر روی زمین نیفتد.

۳- برای تمیز کردن دستگاه از پارچه خیس یا مواد شوینده استفاده نکنید.

۴- از جدا کردن قطعات دستگاه خودداری نمایید .







۱ - ارتباط داخلی

با انتخاب آیکن ، ورود به بخش اینتر کام جهت تماس با مرکز نگهبانی و دیگر ساکنین و مانیتورها در واحد امکان پذیر میباشد.

۲ - لیست تماس / لیست آلام

آیکن  را برای بررسی مکالمات بین مراجعه کننده ها و یا مرکز نگهبانی با مانیتور داخلی و همچنین بررسی اطلاعات ضبط آلام لمس نمایید. ساکنین قابلیت دیدن، بررسی و پاک کردن مکالمات ضبط شده را دارند اما برای اطلاعات ضبط شده ی آلام تنها اجازه بررسی کردن را دارند و قادر به پاک کردن اطلاعات نیستند.

۳ - سیستم خانه هوشمند

آیکن  برای انتخاب سناریوهای مختلف لمس کنید

برای استفاده از این قابلیت می بایست ۳ پین پشت مانیتور را به سیستم خانه هوشمند خود متصل کنید.

۴ - مسلح و غیرمسلح کردن سیستم امنیتی

آیکن  را لمس کنید رمز واحد را جهت مسلح کردن بخش حفاظتی هنگام ترک خانه و یا غیر مسلح کردن آن هنگام ورود به خانه وارد کنید.

۵ - مانیتور کردن

آیکن  را برای دیدن تصویر پنل بیرونی و دوربین های IP لمس نمایید.

۶ - حالت اضطراری

آیکن  در مواقع اضطراری بمدت ۲ ثانیه لمس کنید. مانیتور شروع به آژیر زدن می کند و آلام تماس اضطراری به نگهبانی ارسال می شود.

۷ - نمایشگرهای وضعیت :

 زمانی که تماس بی پاسخ و یا آلام بررسی نشده وجود دارد آیکن پیام جدید روشن می ماند.

 زمانی که ارتباط با شبکه وجود داشته باشد آیکن ارتباط شبکه روشن می ماند.

 زمانی که سیستم امنیتی فعال است آیکن زون حفاظتی روشن و در صورت غیر فعال بودن خاموش است.

شرح عملکرد سیستم :

پاسخ به تماس پنل :

پس از برقراری تماس توسط پنل ، مانیتور زنگ خورده و تصویر پنل به نمایش در می آید. (شکل زیر)



۱ - با برداشتن گوشی و صحبت با مراجعه کننده برای باز کردن درب آیکون  را فشار دهید .

پس از باز شدن درب بعد از 5 ثانیه سیستم به حالت Stand By می رود.

با برداشتن گوشی در این حالت مانیتور پس از 30s به حالت Stand By می رود .

در طول مکالمه با مراجعه کننده جهت گرفتن عکس می توان دکمه  را فشار داد (برای هر تماس

حداکثر ۳ عکس می تواند ذخیره شود).



عکس های گرفته شده در بخش لیست تماس ذخیره خواهند شد .

گوشی را از حالت Stand By بردارید و یا آیکون  را روی منوی اصلی لمس کنید تا وارد بخش اینترکام (ارتباط داخلی) شوید.

نکته: درهرشرایطی با برداشتن گوشی وارد منو زیر می شوید. (ارتباط داخلی)



تماس با مانیتورها :

۱ - برای تماس با دیگر مانیتورهای داخلی در یک واحد و یا پیچ کردن آنها آیکون  را لمس کنید. لیست کلیه مانیتورهای موجود در آن واحد نمایش داده خواهد شد اگر یکی از مانیتورها را برای تماس انتخاب کنید تماس برقرار می شود و مانیتور آهنگ زمینه تماس را پخش می کند و اگر گزینه  / تماس تماس ها را انتخاب کنید می توانید همه ی مانیتورها را پیچ کنید.

۲ - برای تماس با دیگر ساکنین ، Bldg / شماره ساختمان ، Unit / شماره بلوک و Apt. / شماره واحد را وارد کنید و آیکون  را برای تایید انتخاب نمایید. حداکثر زمان مکالمه بین ۲ واحد ۲ دقیقه می باشد.

نکته : اگر هنگام مکالمه تماس جدید وجود داشته باشد آیکون پشت خطی روی صفحه نمایش داده خواهد شد و با انتخاب این آیکون می توانید تماس جاری را قطع و به تماس پشت خط پاسخ دهید.

تماس با مرکز نگهبانی :

۱ - آیکون  را جهت تماس با نگهبانی لمس کنید تماس برقرارشده و مانیتور آهنگ زمینه تماس را پخش می کند.

برای دیدن آخرین تماس های گرفته شده و یا دریافت شده و انتخاب مجدد آن ها برای مکالمه می توانید آیکون  را لمس کنید.



لیست تماس / لیست آلام :

برای بررسی تمامی مکالمات و همینطور تماس های از دست رفته و همچنین بررسی اطلاعات ضبط شده ی آلام می توانید وارد این منو شوید . در منوی اصلی آیکون  لمس نمایید.

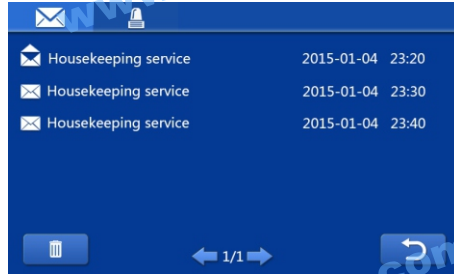

در قسمت بالا سمت چپ با لمس آیکون  وارد جزئیات آلام ها می شوید که ساعت ، تاریخ و شماره زون تحریک شده قابل مشاهده است.

با لمس آیکون  اطلاعات تمامی مکالمات و همینطور تماس های از دست رفته همراه با تاریخ و ساعت قابل مشاهده می باشند .

برای حذف کلی پیام ها آیکون  را لمس کنید .

برای دیدن جزئیات هر پیام آن را لمس کنید.

نکته : برای حذف تکی پیام موردنظر خود را انتخاب و سپس آیکون  لمس نمایید.



۱- مشاهده تصویر پنل ورودی :

در منوی اصلی با لمس آیکن  صفحه زیر به نمایش در می آید.

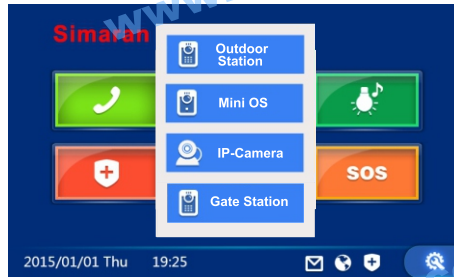



برای دیدن تصویر پنل ورودی آیکن  پنل  را لمس نمایید. صفحه زیر به نمایش در می آید.



برای باز کردن درب آیکن  را لمس نمایید .

برای تعویض پنل ها از آیکن  استفاده نمایید و پنل موردنظر را برای مانیتورینگ انتخاب کنید .

برای ضبط عکس از آیکن  استفاده کنید .

برای افزایش و یا کاهش حجم صدای زنگ از آیکن های  و  استفاده کنید .

و برای بازگشته به منوی اصلی آیکن  را لمس کنید .

۲-قسمت پنل دم دری  / در این مدل غیرفعال می باشد .

۳ - مشاهده تصویر دوربین های IP :

آیکون دوربین-IP / IP-Camera را لمس کنید .



پس از ورود به این قسمت دوربین موردنظر را در قسمت راست صفحه مانیتور انتخاب نمایید و برای تغییر لیست دوربین ها می توانید آیکون را لمس کنید .

۴ - مشاهده تصویر درب :

اگر پنل بصورت درب (Gate station) تعریف شده باشد با لمس آیکون / در پنل مربوطه ارتباط حاصل کرد .

مسلاح و غیر مسلح کردن سیستم امنیتی :

آیکون جهت مسلح کردن سیستم امنیتی هنگام ترک خانه و غیر مسلح کردن آن هنگام ورود به منزل انتخاب نمایید .

نکته : رمز پیش فرض برای فعال کردن و غیر فعال کردن (۶۶۶۶۶۶)



■ در حالت مسلح بودن سیستم امنیتی عملکردهای زیر قابل اجرا می باشند :

غیر مسلح کردن : رمز کاربر را جهت غیر مسلح کردن سیستم امنیتی وارد نمایید.

ضبط آلام : بررسی آلام ضبط شده

تنظیمات سیستم آلام : بررسی وضعیت زون های حفاظتی

■ در حالت غیر مسلح بودن سیستم امنیتی عملکردهای زیر قابل اجرا می باشند :

مسلح کردن سیستم : رمز کاربر را جهت مسلح کردن سیستم امنیتی وارد نمایید .



ضبط آلام : بررسی آلام ضبط شده

تنظیمات سیستم آلام : بررسی وضعیت زون های حفاظتی



- ۱ - تأخیر لازم برای فعال شدن سیستم امنیتی (برحسب ثانیه)
 - ۲ - تأخیر برای فعال شدن آلارم (زمان تأخیر آلارم هنگام ورود به منزل برای غیر فعال کردن سیستم امنیتی)
 - ۳ - مدت زمان آلارم (برحسب دقیقه)
 - ۴ - با فعال کردن این گزینه در صورت اشتباه وارد کردن رمز عبور پس از ۳ بار متوالی قسمت وارد کردن رمز تا ۶۰ ثانیه قفل می گردد.
- با لمس آیکن  می توان وارد صفحه تنظیمات زون ها و نوع عملکرد آنها شد.

صفحه ی تنظیمات زون حفاظتی :

پس از ورود به این صفحه جهت تنظیم روشن و خاموش کردن، نوع سنسور، نحوه فعال شدن سنسور برای هر زون از تنظیمات این صفحه استفاده می کنیم که در دو حالت حضور و عدم حضور در خانه این تنظیمات انجام میشود. که برای انتخاب هر کدام از حالات از آیکن های  و  استفاده میکنیم.

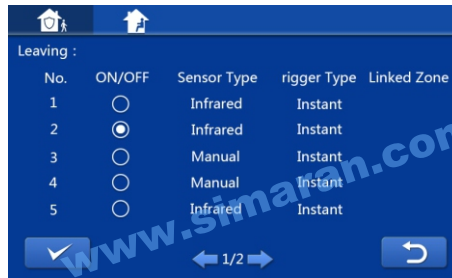

- نکته :** تنظیمات این بخش مربوط به نصاب می باشد و کاربر ترجیحاً نباید تنظیمات را تغییر دهید .
 دراین منو درقسمت ON / OFF می توانید عملکرد سنسور را فعال و غیر فعال نمایید.
 درقسمت Sensor Type نوع سنسور را می توانید انتخاب نمایید.

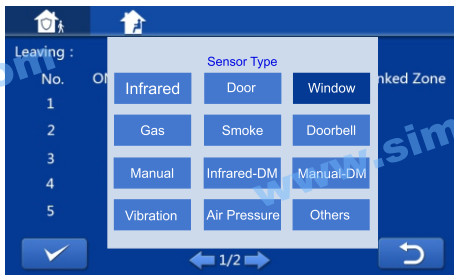

نکته: با انتخاب ۳ مد **گاز** / **Gas** و **دود** / **Smoke** و **رنگ درب** / **Doorbell** نوع هر یک به صورت ۲۴ ساعته فعال می شود.

در قسمت **Trigger Type**: نوع فعال شدن سیستم را می توانید انتخاب کنید.

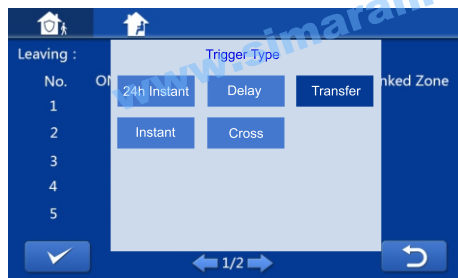

تعریف حالت عملکرد زون ها در مانیتور :

نرمال / **Instant**

پس از اینکه سیستم مسلح شد با اولین تحریک شدن زون حالت "نرمال" بلافاصله آلام رخ خواهد داد .

تأخیر / **Delay**

پس از اینکه زون حفاظتی مسلح شد با اولین تحریک شدن شمارش معکوس آلام آغاز خواهد شد . شخص می تواند در طول شمارش معکوس عملیات آلام را قطع نماید در غیر اینصورت با به پایان رسیدن زمان ، آلام رخ خواهد داد .

انتقال / **Transfer**

این زون حفاظتی وابسته به عملکرد زون حالت "تأخیر" میباشد، بعد از مسلح شدن سیستم در صورتی که زون حالت "انتقال" قبل از زون حالت "تأخیر" تحریک شود یک آلام رخ می دهد ، اما اگر ابتدا زون "تأخیر" تحریک شود، شمارش معکوس تحریک آلام آغاز می شود در نتیجه کاربر می تواند در طول این زمان آلام را غیر فعال کند در غیر اینصورت و در صورت به پایان رسیدن زمان ، آلام رخ خواهد داد .

۲۴ ساعته / **24h Instant**

این زون حفاظتی به محض اینکه سیستم روشن باشد عمل می کند و ربطی به مسلح و غیر مسلح بودن سیستم امنیتی ندارد و در صورت تحریک شدن بلافاصله آلام رخ خواهد داد.

ارتباط / **Cross**

برای تحریک این آلام باید دو زون با هم تحریک شوند، به این معنی که بعد از مسلح شدن سیستم اگر یکی از زون ها تحریک شود و ظرف مدت ۵ ثانیه زون دیگر نیز تحریک شود ، آلام رخ خواهد داد. در غیر اینصورت آلامی اتفاق نمی افتد .

نکته: با هر بار تحریک شدن سیستم امنیتی یک آلام به نگهبانی فرستاده می شود.

تنظیمات زمان و تاریخ :

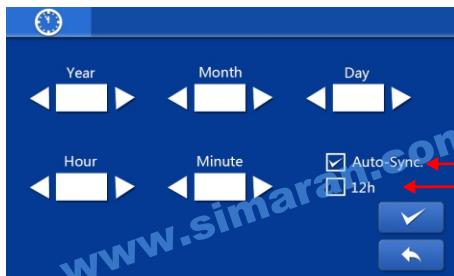

آیکون  را جهت وارد شدن به منوتنظیمات زمان لمس کنید. در این صفحه می توانید سال و ماه و روز و ساعت دستگاه را به صورت دستی تنظیم کنید که می توانید با انتخاب گزینه 12h ساعت را روی مد ۱۲ ساعته و در غیر این صورت ۲۴ ساعته داشته باشید. گزینه همگام سازی زمان را جهت همگام سازی زمان سیستم با پنل بیرونی به طور خودکار انتخاب کنید. پس از انتخاب این گزینه تنظیمات سال ، ماه و روز را نمی توانید بصورت دستی انجام دهید.



همگام سازی اتوماتیک با پنل

مد ۱۲ و ۲۴ ساعت

تنظیمات زنگ :

با لمس آیکون  وارد صفحه تنظیمات شده و برای ورود به صفحه ی تنظیمات ملودی آیکون  را انتخاب نمایید.

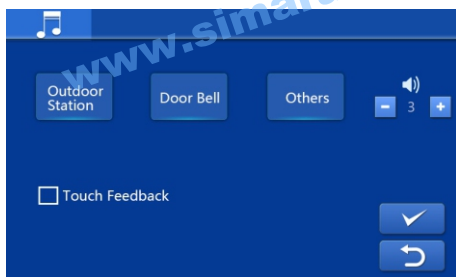

نکته: گزینه دیگر / Others / مربوط به ملودی تماس از مرکز نگهبانی می باشد. (ارتباط داخلی)

نکته: گزینه زنگ درب / Door Bell / مربوط به ملودی زنگ درب می باشد.

نکته: گزینه پنل / Outdoor Station / مربوط به ملودی زنگ پنل می باشد.

در این صفحه می توانید ملودی مربوط به هر قسمت را انتخاب نمایید به این صورت که آیکن مورد نظر را انتخاب کرده صفحه ی جدید باز می شود که شما قادر به انتخاب ملودی مورد نظر برای هر قسمت خواهید بود . (لیست ملودی زنگ)

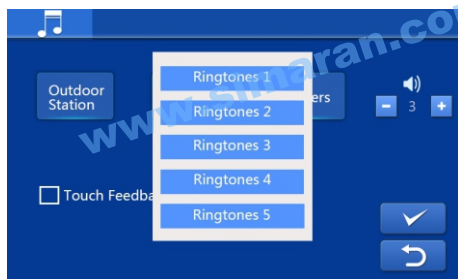

در سمت راست می توانید با آیکن های + و - حجم صدای زنگ را افزایش و یا کاهش دهید. با فعال کردن گزینه **ملودی لمس صفحه** / **Touch Feedback** می توانید ملودی لمس کردن را قطع و یا وصل کنید. در آخر با لمس گزینه تغییرات خود را ثبت نمایید.

تنظیمات رمز :

با لمس آیکن وارد صفحه تنظیمات شده و برای ورود به صفحه ی تنظیمات رمز آیکن را انتخاب نمائید.



برای تغییر رمز واحد آیکن **رمز واحد** / **User Password** را لمس نمائید.

۱ - در قسمت اول ابتدا رمز فعلی را وارد نمایید.

۲ - رمز جدید را وارد نمایید.

۳ - مجدداً رمز جدید را برای تأیید وارد نمایید.

نکته : رمز واحد بصورت پیش فرض ۶۶۶۶۶۶ می باشد.

برای تغییر رمز ضد سرقت آیکن **رمز ضد سرقت** / **Hijack Password** را لمس نمایید.

۱ - در قسمت اول ابتدا رمز فعلی را وارد نمایید. (به صورت پیش فرض ۶۶۶۶۶۶ می باشد)



۲- رمز جدید را وارد نمایید .

۳- مجدداً رمز جدید را برای تأیید وارد نمایید.

نکته : رمز ضد سرقت و رمز واحد نمی توانند مشابه یکدیگر باشند.



تنظیمات صفحه نمایش :

با لمس آیکن  وارد صفحه تنظیمات شده و برای ورود به صفحه ی تنظیمات صفحه نمایش آیکن  را انتخاب نمائید.

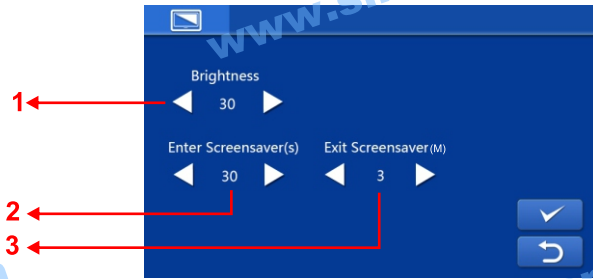

۱ - تنظیم روشنایی صفحه نمایش

۲ - تنظیم زمان ورود به محافظ صفحه نمایش (برحسب ثانیه)

۳ - تنظیم زمان خروج از محافظ صفحه نمایش (برحسب دقیقه)





Mini OS :

این قسمت از تنظیمات در این نسخه غیر فعال می باشد.



تنظیمات زبان :

با لمس آیکن  وارد صفحه تنظیمات شده و برای ورود به صفحه ی تنظیمات زبان آیکن  را انتخاب نمائید.

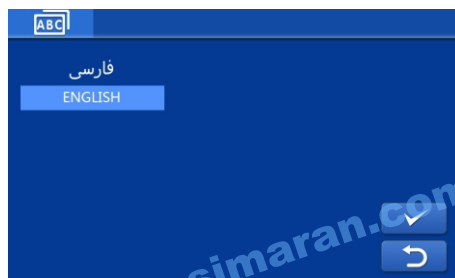

برای تغییر زبان مانیتور از صفحه ی بالا می توانید زبان فارسی و یا انگلیسی را انتخاب نمایید.



نکته : وقتی برای اولین بار دستگاه را روشن می کنید ، یک زبان باید انتخاب شود.

اطلاعات کلی سیستم :

شامل : نسخه نرم افزار، شماره ساختمان، شماره بلوک، شماره واحد، شماره داخلی ماینیتور در واحد، IP، ماینیتور، نسخه نرم افزار می باشد.

Software Version	SIMARAM-IS_V1.4_20151020
MCU Version:	SIMARAM-IS_MCU_V1.0_20150624
Building:	1
Unit:	1
Apt:	6332
No.	1
IP:	10.2.255.31
MAC:	00:0E:ED:02:FF:1F





با لمس آیکن  وارد صفحه تنظیمات شده و برای ورود به صفحه ی تنظیمات پروژہ آیکن  را انتخاب نمایید. و سپس رمز عبور را وارد نمایید. (۸۰۱۸۰۱)

Apt. Number Reset

Mini OS1 Setting Mini OS2 Setting

بخش تنظیمات شماره واحد :

آیکن  شماره واحد  /  Apt. Number را لمس نمایید. تصویر زیر نمایش داده می شود که به ترتیب : شماره ساختمان / Bldg، بلوک / Unit، واحد / Apt، و همینطور شماره ماینیتور داخلی (NO.) را می توان تنظیم کرد.

Bldg. Unit Apt No.

Villa

✓ ↶ Del 0 C

نکته: در ساختار شهرک ساختمان می تواند از ۱ تا ۹۹، بلوک از ۱ تا ۹، شماره واحد از ۰۱۰۱ تا ۶۳۳۲ که دو رقم اول شماره طبقه (۱ تا ۶۳) و دو رقم دوم شماره واحد (۱ تا ۳۲) در طبقه است باشد و همینطور شماره داخلی مانیتور می تواند از ۱ تا ۴ باشد.

۰۱۰۱ تا ۰۱۳۲
 ۰۲۰۱ تا ۰۲۳۲
 ⋮
 ۶۳۰۱ تا ۶۳۳۲

نکته: در صورتی که در ساختار شهرک نباشیم (ساختمان و بلوک نداشته باشیم و تنها یک مجتمع ۱ تا ۹۹۹ واحد داشته باشیم) می توان مد ویلا (Villa) را انتخاب کرده و تنها با دادن یک شماره سه رقمی از (۰۰۱ تا ۹۹۹) شماره واحد خود را ثبت نمایید.

گزینه راه اندازی مجدد / Reset / C: با لمس این گزینه تصویر زیر نمایش داده می شود که با لمس گزینه تأیید / OK / تنظیمات (حجم و صدای زنگ، تنظیمات تصویر، شماره واحد و زبان، تاریخ و ساعت و تنظیمات آلارم) به حالت اولیه کارخانه باز می گردند.

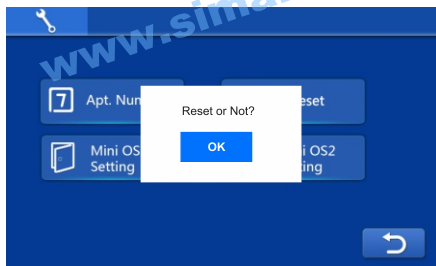

در این نسخه آیکن های Mini OS1 Setting / Mini OS2 Setting غیرفعال می باشند.

مشخصات فنی:

عنوان	توضیحات
ولتاژ کاری	12 - 24VDC
توان مصرفی	Stand by : 2 W , Max : 4/5 W
صفحه نمایش	LCD رنگی دیجیتال 7 اینچ
سایز پنل LCD	7 اینچ صفحه لمسی خازنی
دمای عملکرد	- 10°C ~ + 55°C
LCD وضوح	800 * 480
ابعاد	mm (ضخامت) 40 * (عرض) 132 * (طول) 270